

FORZA[®] 

2020

BLOQUEO DE MOTORES

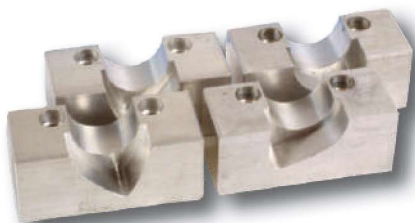

CORREA

Ref.	Cantidad	OEM Ref.	Descripción	€/u.
23110-B	2	1 860 766 000	145/146 1,8-2,0 twin Spark (96-) - Spider/GTV 2,0 16v (95-)	44,90
23110-C	2	1 860 771 000	145/146 1,4-21,6 TwinSpark (96-)-155/156 Twin Spark (96-)	44,90
23110-G	1	1 860 905 000	Brava, Bravo 1,4 12v (95-) Lancia Ypsilon 1,4 12 (96-99)	26,50

Para el uso en Fiat 1.9D/TD con motores Peugeot en Brava, Bravo, Marea y modelos Marea Weekend (96-).

CORREA



Ref.	ID	OEM Ref.	Descripción	€/u.
23061-02	A	1 860 863 000	Pasador palanca	8,40
23111-06	B	1 860 880 000	Bloqueo de volante	
23111-08	C	1860 905 000/010	Bloqueo árbol de levas	17,20
23069-07	D	1860 65 000	Pasador bloqueo de la bomba	
23061-03	E		Tornillo fijación M8x35	2,60
23061-04	F		Tornillo fijación M8x40	
MM23158			Juego completo	83,00



Llave multi-aplicación con ajuste variable. Ideal para el bloqueo de la rueda dentada, mientras que se suelta o aprieta el tornillo que retiene la corona.+

Ref.	OEM Ref.	Descripción	€/u.
MM23106	1 822 146 000, 1 842 128 000, 1 860 831 00	Llave de ajuste	44,20

Bloqueo de motores

Fiat - Lancia



Prolongador para reloj comparador
Alfa Romeo - Fiat - Lancia

Una herramienta esencial para medir la posición del cilindro en el PMS en los motores multiválvulas.

Se utiliza con el reloj comparador 23072 (no incluido)



Ref.	Descripción	€/u.
23107-A	Prolongador reloj comparador	53,50

Prolongador para reloj comparador

Alfa Romeo - Fiat - Lancia



Una herramienta esencial para medir la posición del cilindro en el PMS en los motores multiválvulas. Se utiliza con el reloj comparador 23072 (no incluido).

Para uso en:

Fiat Brava, Bravo 1.6/1.8 16v (95-) Bravo, Marea, Marea Weekend, Coupe 2.0v y Turbo (94-).

Ref.	Descripción	€/u.
23107-B	Prolongador reloj comparador	45,40



TODO LO NECESARIO PARA EL BLOQUEO DE MOTORES



Bloqueo de motores

Citroën - Peugeot

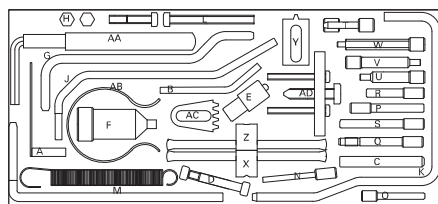

Juego completo de 36 herramientas de sincronización del motor para motores de PSA - coches y furgonetas Citroën y Peugeot.

Incluye la alineación del árbol de levas, tensores, herramientas de alineación del cigüeñal y del volante de cierre. Herramientas adecuadas para su uso en la mayoría de motores de gasolina y diésel.

Ref.	ID	OEM Ref.	Descripción	€/u.
23053	A	4507-TJ, 0132X, 9767.89, 0188Q1	Herramientas de tensar	16,90
23069-51	AA	7017-TW	Llave de tensión de 8 mm Hex	
23069-53	AB	0188K, 0132AK, 0153AK, MOT 1436, 4533-TAD, 0189K	Clip de retención de la correa dentada	9,00
23111-02	AC	0153A, 9765.54, 6012T, 1 860 161 000, FACOMD86, 1 867 030 000	Herramienta de bloqueo del volante	23,50
23069-57	AD	0188P, 7015-T, 0188P2	Extractor de la polea del volante	
23055-01	B	0132Q, 0132QZ, 4507-TA, 132Z	Pasador de 6 mm para cigüeñal (2)	
23055-02	C	7014-TN, 0153G, 0132R, 0153AA, 10 mm Timing Pin, 0153AB, 4507-TB, M10x70, 0153ZY, 9767, 27	Pasador para cigüeñal y árbol de levas (2)	
23055-03	D	7014-TM	Pasador árbol de levas (2)	
23055-05	E	4507-TL	Pasador del volante	
23055-06	F	0189C	Pasador de volante	
23061-02	G	7014-TJ, 8mm, 0188D, 7004-TG, 1 860 863 000, 9767, 34	Palanca de calibración 8 mm	8,40
23061-03	H	M8 x 35mm	Tornillo sujeción M8 x 35 mm	2,60
23061-04	I	M8 x 40 mm	Tornillo sujeción M8 x 40 mm	
23061-06	J	7017-TR	Pasador de volante de 7 mm	
23061-07	K	7099-TM, 0188Y, OUT000127, 0153N, 0288D	Pasador de volante de 8 mm	18,20
23061-09	L	M8 x 70 mm	Tornillo de fijación M8 x 70 mm	
23061-11	M	0188X	Brazo de fijación árbol de levas	20,50
23069-04	N	21-260, 0132AB, 5711-D, 4527-TS, 0178D, 07744-00104-00, 303-732, 0194A, 999-7169, 1 860 617 000	Pasador árbol de levas	6,60
23069-07	O	0188H, 1 860 965 000	Pasador para la bomba	
23069-25	P	0189B, 0187B, MOT1430, 21-263, 0194B, 999-7122	Pasador para cigüeñal y árbol de levas.	5,70
23069-31	Q	4527-TS1	Pasador bomba de inyección	
23069-32	R	0132AJ1, 4533-TAC1	Pasador árbol de levas (CA1)	
23069-33	S	0188M, 0132AJ2, 4533-TAC-2	Pasador árbol de levas (CA2)	
23069-34	T	5711-TA, 9041-TZ, 5711-TC, 153AB	Pasador árbol de levas	
23069-36	U	0189A	Pasador árbol de levas	
23069-37	V	0189AZ	Pasador árbol de levas	
23069-38	W	0189L	Pasador árbol de levas admisión (VTC)	
23069-44	X	0188J/J1, 57711-TE, 0188J, 0178E	Palanca de tensado	
23069-46	Y	9044-T, 0188F, 0134Q, 0134AF	Bloqueo árbol de levas	19,70
23069-49	Z	0188J2	Palanca de tnsado Hdi	
MM23061-00			Juego completo	351,40

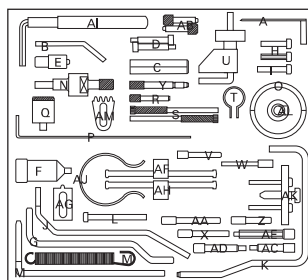

Juego completo que incluye las herramientas del 23061-00 añadiendo las necesarias para la puesta a punto de los motores PSA incluyendo los de segunda generación EW de gasolina y los diésel de 2.5, 2.7 y 2.8.

Ref.	ID	OEM Ref.	Descripción	€/u.
23053	A	4507-TJ, 0132X, 0132X1Z, 9767.89, 0188Q1	Herramientas de tensar	16,90
23055-01	B	0132Q, 0132QZ, 4507-TA, 132Z	Pasador de calado 6 x 140°	
23055-02	C	0132R, 4507-TB, 9667, 27	Pasador pde calado 10 x 80	
23055-03	D	7014-TM	Pasador de desnivel	
23055-05	E	0132QZ, 4507-TA	Pasador bloqueo cigüeñal	
23055-06	F	0189-C	Pasador de volante	
23061-02	G	0153G, 0153N, 0188D, 0153Y, 7004-TG, 7014-TJ, 7017-TR, 9796,34	Palanca de calibración 8 mm	8,40
23061-03	H	M8 x 35mm	Tornillo sujeción M8 x 35 mm	2,60
23061-04	I	M8 x 40 mm	Tornillo sujeción M8 x 40 mm	
23061-06	J	7017-TR	Pasador de volante de 7 mm	
23061-07	K	7099-TM, 0188Y, OUT000127, 0153N, 0288D	Pasador de volante de 8 mm	18,20
23061-09	L	M8 x 70 mm	Tornillo de fijación M8 x 70 mm	
23061-11	M	0188X	Brazo de fijación árbol de levas	20,50
23061-12	N	0189R	Pasador volante / placa de arrastre	
23061-14	O	0189S1	Ajuste tensión de la polea	
23061-15	P	0189S2	Bloqueo tensor de a correa	
23061-18	Q	0195K	Bloqueo polea	
23061-19	R	0195C	Pasador polea bomba de agua	
23061-21	S	303-1126, 0195H	Sonda árbol de levas	19,90
23061-22	T	0188AH	Centrador	
23061-23	U	0188AD	Clip reten correa distribución	
23069-07	V	21-260, 0132AB, 5711-D, 4527-TS, 0178D, 07744-00104-00, 0118X, 5711TD, 303-732, 0194A, 999-7169, 1 860 617 000	Pasador para la bomba	
23069-04	VW	0188H, 1 860 965 000	Pasador cigüeñal	6,60
23069-25	X	0189B, 0187B, MOT1430, 21-263, 0194B, 999-7122	Pasador para cigüeñal	5,70
23069-31	Y	4527-TS1	Pasador puesta a punto M-8	
23069-32	Z	0132AJ1, 4533-TAC1	Pasador bloqueo	
23069-33	AA	0188M, 0132AJ2, 4533-TAC-2	Pasador bloqueo	
23069-34	AB	5711-TA, 9041-TZ, 5711-TC, 153AB	Pasador 6 x 33	
23069-36	AC	0189A	Pasador árbol de levas	
23069-37	AD	0189AZ	Pasador árbol de levas	
23069-38	AE	0189L	Pasador árbol de levas admisión (VTC)	
23069-44	AF	0188JJ1, 57711-TE, 0188J, 0178E	Palanca de tensado	
23069-46	AG	9044-T, 0188F, 0134Q, 0134AF	Bloqueo de volante	19,70
23069-49	AH	0188J2	Palanca de tensado	
23069-51	AI	7017-TW	Llave hexagonal 8 mm para tensar	
23069-53	AJ	0132AK, 0153AK, 0187J, 0188K, 0189K, 4533-TAD	Clip retención correa de transmisión	9,00
23069-57	AK	0188P, 0174, 7015-T, 0188P2	Extractor polea cigüeñal	
23101	AL	1 860 638 000	Herramienta de tensar	
23111-02	AM	D86, 0153A, 6012T, 9765-54	Herramienta bloqueo volante	23,50
MM23861			Juego completo	496,40

MOTORES DEL 2002 AL 2010

Juego completo de 16 herramientas para la alineación del árbol de levas, de tensión y la alineación del cigüeñal que cubre la mayoría de los motores de gasolina y diesel, incluyendo:

Gasolina - 1.2 / 1.4 / 1.7, 1.4 / 1.6 / 1.8 / 2.0 16v, 2.2 8v, 2.5 20v.

Diesel - 1.9D / TD, 2.1/2.2D, / TD, 2,5 D / 2,8 TD, D.

Para los coches más populares diesel y gasolina, incluyendo:

Laguna 2.2D / TD, Safrane 2.2TD, Espace 2.2TD, TRAFIC 2.5D, MASTER 2.5/TD.

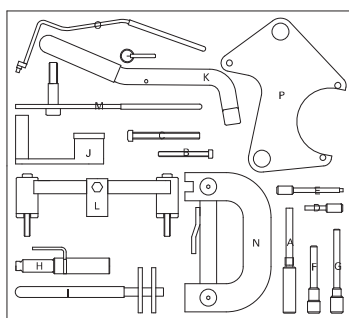

Ref.	ID	OEM Ref.	Descripción	€/u.
23054-04	A	MOT 1489	Pasador cigüeñal	8,10
23061-08	B	M6 x 30 mm	Tornillo de fijación M-6	
23061-09	C	M8 x 70 mm	Tornillo M8 x 70mm	
23069-21	D	MOT 910	Pasador piñon bomba de inyección	
23069-22	E	MOT 910	Pasador cigüeñal	10,20
23069-23	F	MOT 861, MOT1054, MOT863, 8mm Timing Pin, KM6031	Pasador volante PMS	6,60
23069-24	G	MOT 1318	Pasador árbol de levas	15,80
23069-41	H	MOT 1340, 999-5451	Pasador cigüeñal PMS	
23069-42	I	MOT 1135	Llave para tensar	19,80
23069-43	J	MOT 1386	Ajuste de tensión	
23069-45	K	MOT 1348	Palanca de tensión	
23069-47	L	MOT 1337, 999-5452	Bloqueo árbol de levas	
23069-48	M	MOT 1312	Ajuste de tensión	
23069-52	N	MOT 1496	Puesta a punto árbol de levas	43,30
23069-56	O	MOT 1384	Llave de tensar	
23069-58	P	MOT 1490-01	Alinear polea árbol de levas	59,50
MM23069-00			Juego completo	511,10

Este juego incluye una completa gama de herramientas para el bloqueo de correas, engrases y cadenas de distribución.

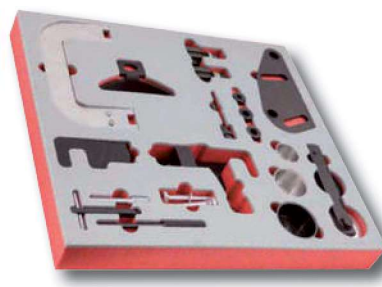
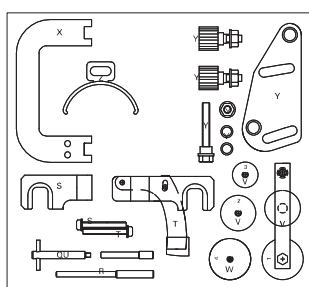

Ref.	ID	OEM Ref.	Descripción	€/u.
23164-17	Q	MOT1538	Pasador bomba alta presión	
23164-18	R	MOT1536	Pasador posición cigüeñal	
23164-19	S	MOT1537	Posición árbol de levas escape	58,80
23164-20	T	MOT1534	posición árbol de levas admisión	35,80
23069-25	U	MOT1430	Pasador de bloqueo	5,70
23069-59	V	MOT1543	Herramienta de pre-tensión	
23069-59H	W	MOT1705	Tapa n° 4	
23069-21	X	MOT1526	Herramienta alinear árbol de levas	
23069-71	Y	MOT1801	Herr. bloqueo piñon árbol de levas	
23061-16	Z	MOT1200-01	Herr. bloqueo piñon bomba de inyec.	
MM23869			Juego completo	546,00

Bloqueo de motores

Citroën - Peugeot



Renault Twin Cam 16v

Especial para motores

Este juego de 4 herramientas permite a sincronización correcta de los motores en Renault K4J, K4M y F4P, motores F4P, al cambiar la correa de distribución. Incluye el pasador del cigüeñal, del PMS y la brida de ajuste del árbol de levas más el nuevo soporte específico para el Clío III con motor K4M 813 a partir de 2003.

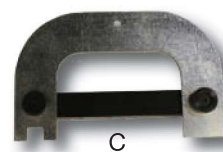

C



A

B

D



Ref.	ID	OEM Ref.	Descripción	€/u.
23054-04	A	MOT 1489	Pasador cigüeñal	8,10
23061-08	B	M6 x 30 mm	Tornillo de fijación M-6	
23061-09	C	M8 x 70 mm	Tornillo M8 x 70mm	
23069-21	D	MOT 910	Pasador piñon bomba de inyección	
MM23069-50			Juego completo	91,60

Mini juego

Renault Laguna y Megane

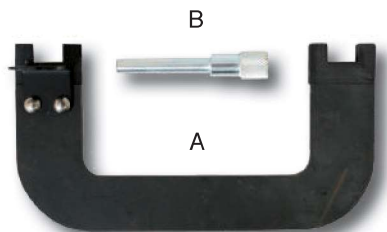

B

A

Para renault Laguna y Megane 2.0 IDE con motor F5R, fabricados entre 1999 y 2005.

Ref.	ID	OEM Ref.	Descripción	€/u.
23069-61	A	MOT1526	Brida bloqueo	44,30
23069-23	b	MOT861	Pasador TDC	6,60
MM23069-62			Juego completo	42,70

Un juego de 14 herramientas adecuadas tanto para SOHC y aplicaciones de doble árbol de levas. La lista completa de aplicaciones para este conjunto abarca las series 3/5/7, X3 / 5,, Z3 / 4, 840i / 850i con motores de gasolina E20 / E31 / E32 / E34 / E36 / E38 / E46 / E84 y las series 1 / 3 / 5 / 7, X3 / 5 motores diesel E28 / E34 / E36 / E38 / E39 / E46 / E53 / E65 / E66 / E83.



BMW

Juego maestro gasolina y diesel

Ref.	ID	OEM Ref.	Descripción	€/u.
23048-01	A	11 2 300	Pasador reglaje cigüeñal	6,50
23048-02	B	11 2 240	Bloqueo árbol de levas escape	110,30
23048-03	C	11 2 190	Bloqueo árbol de levas gasolina	34,20
23048-04	D	11 3 320	Bloqueo árbol de levas diesel	41,60
23048-05	E	11 4 220, 11 3 390	Pre-tensión cadena ditribución primaria	
23048-06	F	11 5 490	Llave de bloqueo Vanos	
23048-07	G	11 3 290, 11 3 292	Pasador de tensión (2)	
23048-08	H	11 3 090	Bloqueo árbol de levas	64,90
23048-09	I	11 6 320	Bloqueo árbol de levas	24,40
23048-11	J	11 6 322	Brida de bloqueo	
23048-12	K	11 3 340	Pasador de tensión (2)	
MM23048-00			Juego completo	520,20

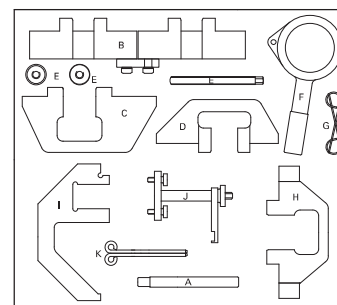

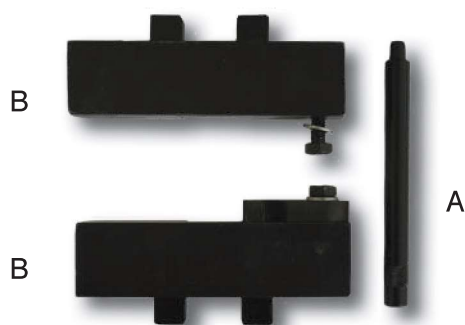

Juego para puesta a punto del cigüeñal para BMW doble árbol de levas.

Adecuado para uso en motores BMW M42, M44, M50 y M52 que utilizan los coches 316iS, 318ti, 320i, 323i, 325i, 328i, 520i, 523i, 528i modeos de 91 en adelante.

Bloqueo árbol de levas escape estas herramientas están incluidas en el juego 23148.

Ref.	ID	OEM Ref.	Descripción	€/u.
23048-01	A	11 2 300	Pasador reglaje cigüeñal	6,50
23048-02	B	11 2 240	Bloqueo árbol de levas escape	110,30
MM23048			Juego completo	115,80

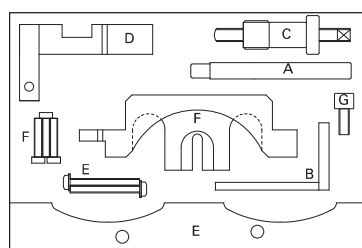

Juego de bloqueo para motores de gasolina BMW 1.6, 1.8 y 2.0

Juego de herramientas de sincronización de válvulas - BMW 1.6 / 1.8 / 2.0

Para el uso en la cadena de los modelos de motor de gasolina:

316/316ti Compact (E46) con el código del motor: N42 B18 B18A/N46.

318i / 318i Compact (E46) con el código del motor: M42 B20A, B18 N46, N46 B20.

118i / 120i (E81 / 82 / 87) con el código del motor: N46 B20B / N46 B20B.

318i / 320i (E90 / 91 / 92 / 93) con el código del motor: N46 B18B / N46 B20B

Z4 2.0 (E85) con el código del motor: N46 B20

X3 (E83) 2,0 con el código del motor: N46 B20B

Ref.	ID	OEM Ref.	Descripción	€/u.
23048-01	A	11 2 300, KM813, 12-108, 12-171, 115 120, LTR12-108, LTR12-171	Pasador cigüeñal	6,50
23048-12	B	11 9 190	Pasador bloqueo de volante	
23048-14	C	11 9 340, 11 9 341, 11 9 351	Pre-tensión cadena de distribución	
23048-16	D	11 9 350, 11 9 351	Engranaje sensor de concordancia	89,50
23048-17	E	11 9 290, 11 9 291	Bloqueo árbol de levas escape	63,80
23048-18	F	11 9 290, 11 9 292	Bloqueo árbol de levas admisión	
23048-19	G	11 9 293	Tornillo M8 x 1.25 x 20	
MM23248			Juego completo	302,30

Bloqueo de motores

VAG



Volkswagen - Audi - Seat - Skoda
Juego maestro gasolina y diesel

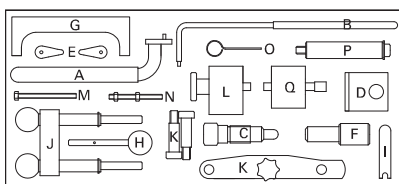

Un juego muy completo con más de 17 piezas diseñadas específicamente para la alineación del árbol de levas, la alineación de la bomba de inyección, el volante de cierre y tensado de Audi, Seat, Skoda y Volkswagen, en los modelos con motores de gasolina y diesel:

Gasolina: 1.4 / 1.6 / 1.8 / 2.0 / 2.2 / 2.3 Turbo, 1.8 / 2.0 16v, 2.6 / 2.8.

Diesel: 1.0 / 1.2 / 1.3 / 1.4 / 1.9TDi / 2.5TDi y 2.8 30v.

Ref.	ID	OEM Ref.	Descripción	€/u.
23044-01	A	V159 / 3387	Llave de tensar	25,00
23044-03	B	U-30009 / 3387	Llave de tensar	23,30
23056-01	C	3242	Pasador para bloquear el cigüeñal	14,80
23056-02	D	3458	Herramienta alinear árbol de levas (2)	18,60
23060-F	E		Juego de galgas (2)	
23061-01	F	U-20003 / 2064	Pasador de 15,4 mm para bomba de inyección	10,40
23062-B	G	U-40021 / 2065A	Brida bloqueo árbol de levas	8,00
23069-11	H	U-40074 / T20102 / 3359	Pasador de 6 mm polea bomba de inyección	
23069-12	Y	23-058 / 310-084 / T10008	Bloqueo para tensar	
23069-14	J	T100016 / T10014	Herramienta bloqueo árbol de levas	
23161-B	K	T20038 / 3418	Brida para bloquear árbol de levas	
23161-03	L	T10050 / 310-085 / 23-059	Herramienta bloqueo polea de cigüeñal	29,60
23161-04	M		Tornillo M-5 x 60	
23161-05	N		Tornillo y tuerca	
23161-06	O	T20046	Pasador para tensar	
23161-07	P	3369	Guias soporte (2)	
23161-03C	Q	T10100	Herramienta bloqueo polea cigüeñal	30,30
MM23162-50			Juego completo	357,40

Juego gasolina y diesel

Volkswagen - Audi - Seat - Skoda



Juego de 12 herramientas para gasolina y diesel incluyendo el cambio de la correa de distribución en los modelos que se detallan a continuación:

Audi A2 1.2 / 1.4TDi, A3 1.9TDI (96-), A3/A4 y A6 1.9TDI (99-), Seat Toledo 1.9 TDI (99-), Skoda Octavia 1.9 SDI / TDI (96-), Volkswagen Golf / Bora 1.9 SDI / TDI, New Beetle 1.9 TDI (97-), Lupo 3L TDI 1.2, Lupo / 1.4 TDI de Polo Golf / Bora 1.9 TDI (99-).

Este conjunto también incluye los modelos más antiguos 1.9D (76-).

Ref.	ID	OEM Ref.	Descripción	€/u.
23044-01	A	V159 / 3387	Llave de tensar	
23069-11	B	T20102, 3359, U-40074	Pasador polea bomba de inyección	
23069-12	C	23-058, T10008, 310-084	Pasador para tensar	
23069-14	D	T10016, T10074	Herramienta bloqueo árbol de levas	
23161-03	E	23-059, T10050, 310-085	Herramienta bloqueo de polea	29,60
23161-B	F	T20038, 3148	Brida para bloquear árbol de levas	
23061-01	G	U-20003, 2064	Pasador polea bomba e inyección	10,40
23062-B	H	U-40021, 2065A	Brida bloqueo árbol de levas	8,00
23161-04	I		Tornillo M-5 x 60	
23161-05	J		Tornillo y tuerca	
23161-06	K	T200046	Pasador para tensar	
23161-07	L	3369	Herramienta bloqueo polea de cigüeñal	
MM23161			Juego completo	225,90

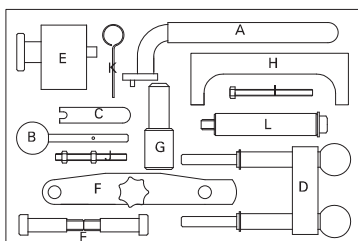



Conjunto completo que contiene las herramientas necesarias para servicio de motores FSI instalado en:

Volkswagen Polo, Golf Touran, Passat, Skoda Octavia, Audi A3 con motores 1.4/1.6 (códigos AXW, AXU, BAG, BLF, BKG, BLN, BLP). Audi A3, A4, A6, Volkswagen Golf, Touran y Passat con motores 2.0 (códigos AXW, BHD, BMB, AWA, AXX, BPY, BWA). Audi A6, Quatro A6 con motores 2.4 (código BDW), Audi A4, A6, A8 con motores 3.2 (códigos: AUK, BKH). Además 2.0 TFSI motores destinados a Audi A4, A6 y Volkswagen Passat (códigos BUL, BPJ, del código Civil, BWA, BWE.

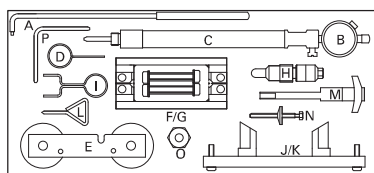

Ref.	ID	OEM Ref.	Descripción	€/u.
23044-04	A	T10020/V.159	Llave de tensar	25,70
23072	B	VAS6079	Reloj comparador	
23107-B	C	T10170	Adaptador pistón PMS	45,40
23161-06	D	T40011	Pasador para tensar	
23162-41	E	T10171	Alinear árbol de levas	48,40
23162-61	F/G	T40070	Platos alinear árbol de levas (2)	
23162-62	H	T40069	Pasador bloqueo cigüeñal	
23162-63	I	T40071	Pasador retención cadena de distribución	
23161-91	J/K	T10252	Alinear árbol de levas	
23060-21	L	T10115	Pasador cadena distribución	15,50
23161-92	M	3366	Bloqueo cadena distribución	
23161-93	N	T10092	Adaptador tornillo cigüeñal	
23161-95	O	T40058	Pasador para tensar	
23161-96	P	T10060/A		5,90
MM23162-90			Juego completo	548,10

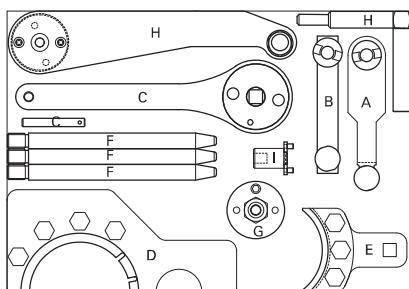

Para el uso en Volkswagen Touareg y Transporter 2.5 TDI PD con código del motor: BAC, BLK, DBP, AXD, AXE, BLJ, BNZ, BPC (03 -) y los modelos 4.9D/TDI PD con código del motor: AYH (03 -).

Estos motores son de engranes, pero la sincronización de la inyección se controla a través de los seguidores del árbol de levas.

Ref.	ID	OEM Ref.	Descripción
23270-01	A	T10193	Bloqueo árbol de levas tipo 1
23270-02	B	T10194	Bloqueo árbol de levas tipo 2
23270-03	C	T10195	Bloqueo árbol de levas
23270-04	D	T10199	Herramienta bloqueo árbol de levas tipo 1
23270-05	E	T10199/1	Herramienta bloqueo árbol de levas tipo 2
23270-06	F	T10200	Pasador guía (3)
23162-82	G	T10225	Herramienta giro cigüeñal
23270-07	H	T10226	Herramienta alinear cigüeñal
23170-08	I	T10234	Herramienta pretensión engrane árbol de levas
MM23270			Juego completo
			845,20

Bloqueo de motores

VAG



23161-95 (Opcional)

Diseñado específicamente para las siguientes aplicaciones:

Audi A4/A6 3.2 FSI con el código del motor AUK (04 -).

Audi A6/Quattro 2.4 con código de motor BDW (04 -).

Audi A8 3.2 FSI (05 -).



Audi

Audi 2.4 / 3.2 FSI

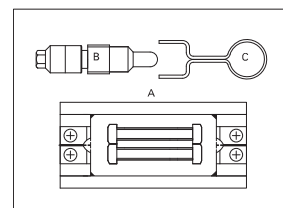
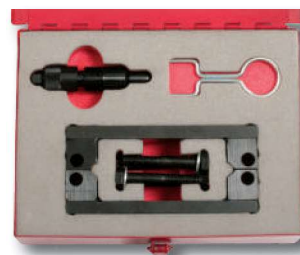

Ref.	ID	OEM Ref.	Descripción
23162-61	A	T40070	Bloqueo árbol de levas
23162-62	B	T40069	Pasador árbol de levas
23162-63	C	T40071	Clip retención cadena distribución

MM23162-60	Juego completo	154,20
------------	----------------	--------

Ref.	ID	OEM Ref.	Descripción
23161-95		T40058	Adaptador polea cigüeñal

Gran juego maestro gasolina y diesel

Volkswagen - Audi - Seat - Skoda

Un juego muy completo con más de 130 piezas diseñadas específicamente para la alineación del árbol de levas, la alineación de la bomba de inyección, el volante de cierre y tensado de Audi, Seat, Skoda y Volkswagen, en los modelos con motores de gasolina y diesel incluidos los últimos motores FSi/TFSi. Es una ampliación de juego 23162-00 añadiendo 13 herramientas. Incluye rejol comparador y adaptador para PMS.

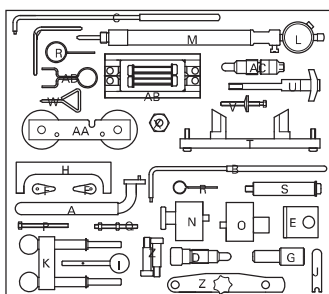

Ref.	ID	OEM Ref.	Descripción	€/u.
23044-01	A	V159/3387, Matra V159	Llave de tensar	
23044-03	B	U-30009, 3387, T1004	Llave de tensar	23,30
23044-04	C	T10020	Llave de tensar	25,70
23056-01	D	3242	Pasador bloqueo polea de cigüeñal	
23056-02	E	3458	Herramienta alinear árbol de levas (2)	18,60
23060-F	F		Juego de galgas (2)	
23061-01	G	U-20003 / 2064	Pasador de 15,4 mm para bomba de inyección	10,40
23062-B	H	U40021 / 2065A	Brida bloqueo árbol de levas	8,00
23069-11	I	U-40074 / T20102 / 3359	Pasador de 6 mm polea bomba de inyección	7,70
23069-12	J	23-58 / 310-084 / T10008	Bloqueo para tensar	
23069-14	K	T100016 / T10074	Herramienta bloqueo polea de cigüeñal	
23072	L	VA6079	Rejol comparador	81,80
23107-B	M	T10170	Adaptador reloj comparador	45,40
23161-03	N	T10050 / 310-85 / 23-059	Herramienta bloqueo polea de cigüeñal	29,60
23161-03C	O	T10100	Alineación piñón árbol de levas	30,30
23161-04	P		Tornillo M5 x 60 mm	
23161-05	Q		Tornillo y tuerca	
23161-06	R	T20046	Pasador para tensar	
23161-07	S	3369	Guías soporte	
23161-91	T	T10252	Alineación árbol de levas	
23161-92	U	3366	Sujeción tensión de la cadena de distribución	
23161-93	V	T10092	Sujeción tensión de la cadena de distribución	
23161-94	W	T10115	Pasador para tensar	
23161-95	X	T40058	Adaptador tornillo cigüeñal	
23161-96	Y	T10060 / A	Pasador para tensar	5,90
23161-B	Z	T20038, 3418	Alineación y bloqueo árbol de levas	
23162-41	AA	T10171	Alineación árbol de levas	48,40
23162-61	AB	T40070	Alineación árbol de levas	
23162-62	AC	T40069	Alineación árbol de levas	
23162-63	AD	T4001, T10020	Pasador retención cadena de distribución	
MM23862	Juego completo	810,90		

Puesta a punto VAG 3.0 V6

Volkswagen - Audi - Seat - Skoda



Bloqueo de motores

VAG

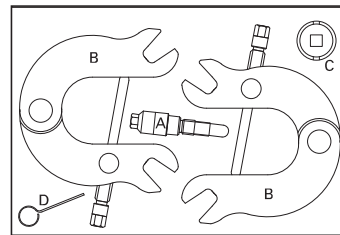

Un conjunto de herramientas diseñadas especialmente para: Audi A4, A6 3.0 V6 con motor de códigos de ADN, BBJ (01-).

Ref.	ID	OEM Ref.	Descripción	€/u.
23162-71	A	T40026	pasador cigüeñal	
23162-72	B	T40030	Bloqueo árbol de levas (2)	
23162-73	C	T40028	Ajuste piñón árbol de levas	31,70
23161-06	D	T40011	Pasador de tensión	
MM23162-70			Juego completo	383,60

Para el uso en muchos de los actuales modelos del Grupo Volkswagen, Audi TDi PD 1.4/1.9/2.0 incluyendo ciertos DOHC.

Las aplicaciones incluyen:

Audi A3, A4, A6; II Skoda Octavia, Fabia, Volkswagen, Jetta Golf, Golf Plus, Touran, Lupo, Fox, Bora, Beetle, Caddy, Sharan, Passat y Seat, León, Toledo, Altea, Alhambra. También es adecuado para Ford Galaxy 1.9 TDI y TDI PD con tensión hidráulica (ANU / s) o tensores mecánicos (ANU / ASZ / UAA).

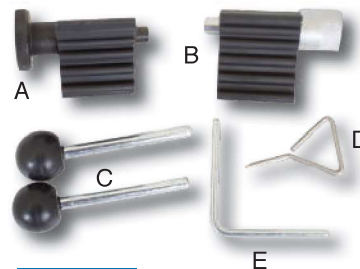

Volkswagen - Audi

Wolkswagen Audi 1.4 / 1.9 / 2.0 TDI PD

Ref.	ID	OEM Ref.	Descripción	€/u.
23161-03	A	310-085, T10050	Calado de la polea del cigüeñal	29,60
23161-03C	B	T10100	Calado de la polea del cigüeñal	30,30
23069-11	C	3359, T20102	Pasador de bloqueo bomba de inyección (2)	
23161-96	D	T10060/A	Pasador tensión correa auxiliar	5,90
23060-21	E	T10115	Pasador bloqueo de polea	15,50
MM23161-50			Juego completo	73,80

Pasador de 15.4 para calar la bomba de inyección

Volkswagen - Audi - Seat - Skoda



Ref.	ID	OEM Ref.	Descripción	€/u.
23061-01		2064, U20003	Pasador de 15,4 mm. Calado bomba de inyección	10,40

Bloqueo de motores

VAG



Bloqueo árbol de levas
Volkswagen - Audi - Seat - Skoda



Ref.	ID	OEM Ref.	Descripción	€/u.
23062-B		T10008, 2065A	Brida bloqueo árbol de levas	8,00

Llave de 2 pitones

Volkswagen - Audi
Seat - Skoda



Esta nueva llave de tensar esta especialmente diseñada para: Seat Alhambra 2.0, Volkswagen Lupo 3L 1.2TDI, Lupo / 1.4TDI Polo, Golf Bora / Escarabajo / Sharan 1.9TDI, Passat 1.9TDI.

También es adecuado para:
Ford Galaxy 1.9TDI PD con el motor de códigos de ANU / UAA (00-02) ans ASZ (02-06).

Ref.	ID	OEM Ref.	Descripción	€/u.
23044-03		3387, T10004	Llave de dos pitones	23,30

Llave de mango giratorio

Volkswagen - Audi - Seat - Skoda



Volkswagen

Llave de 2 pitones

Esta llave se utiliza para apalancar el árbol de levas y quitar la carga de tensión en la cadena. Diseñada específicamente para los motores 2.0 FSI en muchos modelos de Volkswagen.

Ref.	ID	OEM Ref.	Descripción	€/u.
23044-04		T10020	Llave de dos pitones	25,70

Llave multifunción con la posición del mango giratoria.
Ideal para sujetar la polea y soltar o apretar el tornillo de fijación.

Ref.	ID	OEM Ref.	Descripción	€/u.
23044-05		T100-20, V.159	Llave de mango giratorio	66,60

Un nuevo conjunto de herramientas completo que incluye las herramientas del MM23160 y del MM2360 y algunas más para la puesta a punto de todos los modelos Ford, incluyendo los últimos modelos de motor TDDi/TDCi, Dura-troq y el Ford Galaxi con motor Volkswagen.

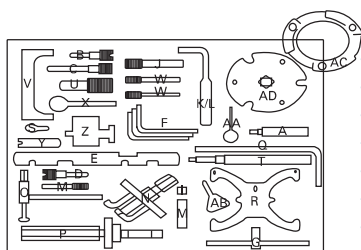

Ref.	ID	OEM Ref.	Descripción	€/u.
23002-45C	A	310-083A	Punta T45	
23054-02	B	21-210	Pasador calado cigüeñal	6,90
23054-03	C	303-620, 21-163	Pasador calado cigüeñal	8,80
23054-05	D	303-748	pasador alineación cigüeñal	8,80
23054-06	E	21-162B, 303-367, 303-376B	Plato alineación árbol de levas	7,20
23060-01	F	23-019	Pasador con arandela de 6 mm bomba inyección	
23060-10	G	21-168, 303-393	Herramienta bloqueo del volante	
23060-10C	H	303-393-01	Bloque dentado largo	
23060-10B	I	303-393-02	Bloque dentado extra corto	
23060-11	J	21-262, 303-734	Pasador bloqueo volante	6,80
23060-12	K	21-234	Pasador bloqueo volante	
23060-14	L	21-251, 303-698	Pasador bloqueo volante	
23060-15	M	303-735	Pasador piñón árbol de levas / Bomba inyección	9,60
23060-16	N	21-229, 303-651	Extractor piñón árbol de levas	
23060-17	O	23-067, 303-0985	Soltar piñón combustible	
23060-18	P	21-230, 303-652	Alineación cubrecadenas	
23060-19	Q	303-1059	Pasador calado volante	7,60
23060-21	R	303-1097	Bloqueo piñón árbol de levas	15,50
23060-F	S		Juego de galas (2)	
23060-S	T	303-193, 21-104	Pasador calado cigüeñal	
23061-01	U	23-047	Pasador de posición 15,4 mm / Bomba inyección	10,40
23062-B	V	21-105	Bloqueo árbol de levas	8,00
23069-04	W	21-123, 303-732	Pasador de posición 5 mm (2)	6,60
23069-11	X	23-019	Pasador posición bomba inyección 6 mm	
23069-12	Y	310-084, 23-058	Brida para tensar	
23161-03	Z	310-085, 23-059	Herramienta alineación piñón cigüeñal	29,60
23161-06	AA	T20046	Pasador para tensar	
23161-94	AB	303-1054	Pasador bloqueo para tensar	
23175-01	AC	303-1151	Herramienta de bloqueo	
23175-02	AD		Herramienta para quitar la cubierta bomba combustible	53,60
MM23860			Juego completo	615,80

Este juego completa el MM26260 cubriendo nuevas aplicaciones como 1,6 Ti VCT los Focus y C Max (03-) con códigos de motor HXDA y los Fiesta y fusión 1.4 / 1.6 TDCi, los Mondeo, SMax, Transit Connet y los Tourneo Connet 1.8 TDDi / TDCi y 2.0TDCi.



Ref.	ID	OEM Ref.	Descripción	€/u.
23054-05	A	303-748	Pasador alineación cigüeñal	8,80
23054-06	B	21-162B, 303-367, 303-376B	Plato alineación árbol de levas	7,20
23060-S	C	21-104, 303-193	Pasador alineación cigüeñal PMS	10,00
23060-02	D	23-019	Pasador de alineación árbol de levas	
23060-10	E	21-168, 303-393/01/02	Adaptadores para bloquear la polea	
23060-15	F	303-735	Pasador piñón árbol de levas	9,60
23060-16	G	21-229, 303-651	Extractor piñón árbol de levas	
23060-17	H	23-067, 303-095	Soltar piñón combustible	
23060-18	I	21-230, 303-652	Alineación cubrecadenas	
23060-19	J	303-1059	Pasador calado volante	7,60
23060-21	K	303-1097	Bloqueo piñón árbol de levas	15,50
23161-94	L	303-1054	Pasador bloqueo para tensar la polea	
MM23360			Juego completo	398,60

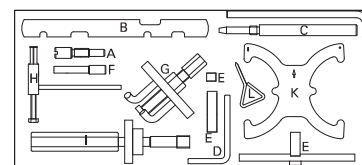

Herramientas incluidas en el juego MM23860

Bloqueo de motores

Ford



Juego maestro Ford

Un nuevo conjunto de herramientas completo con más de 17 herramientas para la alineación de árboles de levas, cigüeñales y bloqueo de volantes específicamente para Ford / Mazda gasolina y diesel.

Gasolina - 1.25/1.3/1.4/1.6 SOHC 16v y 1.6/1.8/2.0 16v.

Diesel - 1.8/1./D / TD, 1.9TDI y 2.5Di/Turbo, MG ZS/ZT / ZT-T 160, 180, 190.

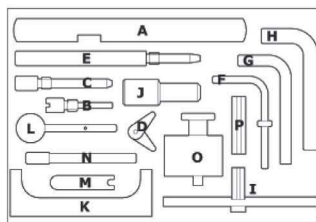

Ref.	ID	OEM Ref.	Descripción	€/u.
23054-01	A	303-376, 303-367, 21-162B	Brida posición árbol de levas	8,50
23054-02	B	21-210	Pasador calado cigüeñal	6,90
23054-03	C	303-620, 21-163	Pasador calado cigüeñal	8,80
23060-F	D		Juego de galgas (2)	
23060-S	E	303-193, 21-104	Pasador calado cigüeñal	10,00
23060-01	F	23-019	Pasador con arandela de 6 mm bomba inyección	
23060-04	G	21-123	Pasador de posición 9,5 mm	
23060-07	H	23-020	Pasador de posición 12,7 mm	
23060-10	I	21-168, 303-393	Herramienta bloqueo del volante	
23061-01	J	23-047	Pasador de posición 15,4 m	10,40
23062-B	K	21-105	Bloque árbol de levas	8,00
23069-11	L	23-109	Pasador posición bomba inyección 6 mm	
23069-12	M	310-084, 23-058	Brida para tensar	
23069-35	N	23-029	Pasador calado 8,25 mm	
23161-03	O	310-085, 23-059	Herramienta bloqueo cigüeñal	29,60
23060-10C	P	303-393-02	Bloque dentado largo	
MM23160				208,50



Juego para Ford Focus

Ford CMax 1.6 Ti-VCT

Juego de 5 piezas para reemplazar la correa en el Ford Focus / CMax 1.6 Ti-VCT con los códigos de motor HXDA (2003-2007), y el motor TDCi de código G6DA y G6DB.

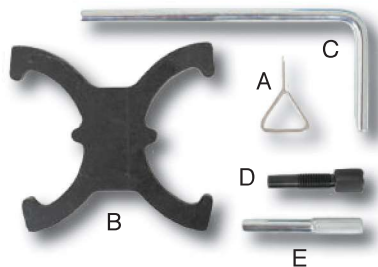

Ref.	ID	OEM Ref.	Descripción	€/u.
23161-94	A	303-1054	Pasador para tensar la correa	
23060-21	B	303-1097	Bloqueo piñón árbol de levas	15,5
23060-19	C	303-735	Pasador de posición volante	7,60
23060-15	D	303-735	Pasador posición árbol de levas y cigüeñal	9,60
23054-05	E	303-748	pasador bloqueo cigüeñal	8,80
MM23181				43,60

Para el uso en muchos de los actuales modelos de Ford:
Fiesta, Puma, XR2i 1.25/1.4/1.6 RS1800 1.8 16v. Escort / Orion 1.6/1.8 16v.
Mondeo 1.6/1.8/2.0 16v. Puma / Focus 1.7 Zetec. Focus 1.4/1.6/1.8/2.0 16v.
Cougar 20 16v Zetec. Focus / CMax 1.6 Ti-VCT. También Mazda 121 1,25.

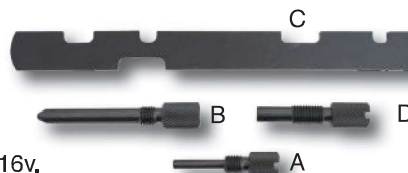

Ford

Herramienta puesta a punto

Ref.	ID	OEM Ref.	Descripción	€/u.
23054-02	A	21-210, 303-507	Pasador posición árbol de levas	6,90
23054-03	B	21-163, 303-620	Pasador posición cigüeñal	8,80
23054-05	C	21-159, 303-748	Posición cigüeñal	8,80
23054-06	D	21-162B, 303-367, 303-376B	Tornillo para alineación	7,20
MM23054-50				25,70

Para doble árbol de levas

Ford

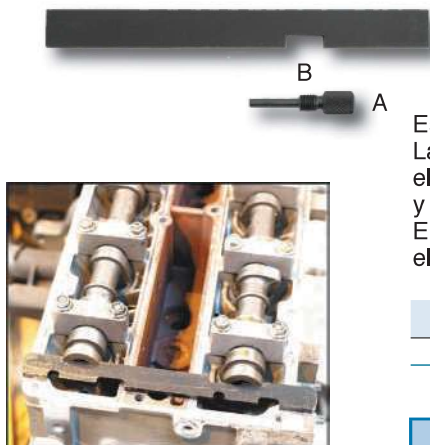

Específicamente diseñados para motores Ford 16v. La brida de fijación (23054-01) se ajusta a través de ambos árboles de levas en el Ford Fiesta 1.25/1.4 Puma 1.4/1.7 Mondeo 1.6/1.8/2.0 y en el Mazda 121 1.25 y permite el bloqueo mientras se cambia la correa de distribución. El pasador de posición 23054-02 sustituye al tapón de cierre y permite colocar el cigüeñal en el PMS.

Ref.	ID	OEM Ref.	Descripción	€/u.
23054-02	A	21-210, 303-507	Pasador posición árbol de levas	6,90
23054-01	B	21-163, 303-620	Brida de fijación árbol de levas	8,50
MM23054			Juego completo	12,40

Este kit contiene los pasadores necesarios para bloquear la rueda dentada del árbol de levas, el volante y alinear el cigüeñal y la bomba de combustible cuando se controla la sincronización de válvulas en motores 2.0/2.4 con cadena de distribución.

También se utiliza la hora de sustituir la correa de distribución en los motores de 1.4/1.6.

Herramientas adicionales se incluyen para cambiar la bomba de inyección en los Ford Duratorq di 2.0/2.4 / TDDI y 2.2/2.4 motores diesel duratorq TDCI.

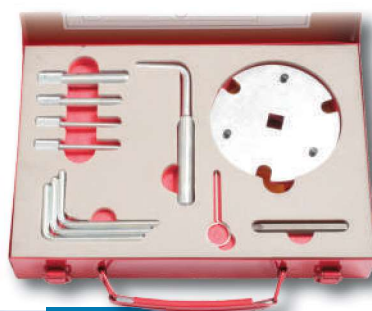

Ford 1.4/1.6 y 2.0/2.4 TDDI - TDCI

Ford Duratorq i

Ref.	ID	OEM Ref.	Descripción	€/u.
23060-02	A		Pasador lineal engrane árbol de levas (3)	
23069-04	B	21-260, 303-732	Pasador alineación cigüeñal y bomba de combustible (2)	6,60
23060-11	C	21-262, 303-734	Pasador bloqueo volante	6,80
23069-25	D	21-263, 303-735	pasado bloqueo árbol de levas	5,70
23060-12	E	21-234	Pasador bloqueo volante	
23175-01	F		Herramienta para quitar la cubierta bomba combustible	
23175-02	G	303-1151	Bloqueo engrane bomba de inyección	53,60
23002-45C	H	310-083A	Llave TX45 para apretar	
23161-06	I		Pasador para tensar la cadena	
23060-14	J		Pasador bloqueo volante	
MM23175			Juego completo	191,10

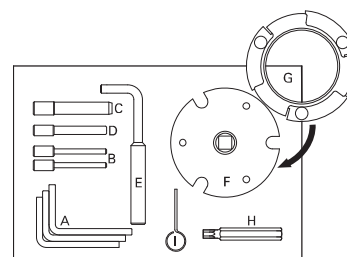

Para doble árbol de levas

Ford



MULTI-USO



Ver Volvo

Juego para la sincronización del motor Ford Duratorq, motores diesel, incluyendo:

1.4 D / TDCi de Fiesta y Fusión, con la correa de distribución.
2.0 D / di Mondeo, Furgonetas Transit con cadena de distribución.
2.4 D / Di / TDDi (Puma) de Furgonetas Transit con cadea de distribución.

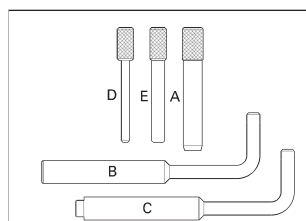

Ref.	ID	OEM Ref.	Descripción	€/u.
23060-11	A	21-262, 303-734	Pasador bloqueo volante	6,80
23060-12	B	21-234, /251	Pasador bloqueo volante	
23060-14	C	21-251, 303-698	Pasador bloqueo volante	
23069-04	D	21-260, 303-732	Pasador alineación cigüeñal y bomba de combustible	6,60
23069-25	E	21-263, 303-735	Pasador bloqueo piñón árbol de levas	5,70
MM23159			Juego completo	41,00

Bloqueo de motores

Opel

La recopilación más completa de herramientas de sincronización del motor para adaptarse a los coches y furgonetas de Opel Europa y Vauxhall de General Motors y al Isuzu.

Con muchas herramientas de alineación de árbol de levas, tensores, herramientas de alineación del cigüeñal y el volante.

Adecuadas para su uso en motores de gasolina y diesel de Isuzu y modelos Eco-Tec:

Gasolina: 1.2 / 1.3 / 1.4 / 1.6, 1.0 12v / 1.2 16v / 1.8 / 2.0 16v.

Diesel: 1.5D / TD, 1.6 / 1.7D / TD, Di 2.0 / 2.2, 2.0 / 2.4 TDi, 3.0 / 3.1 TD.

También se utiliza en Isuzu 2.0D, MG ZS / ZT / ZT-T 160, 180, 190.



Juego maestro
Opel - Vauxhall - Isuzu

Ref.	ID	OEM Ref.	Descripción	€/u.
23046	A	KM666	Ajustador para tensar	
23052	B	KM8070	Freno árbol de levas	
23058-01	C	KM852	Bloqueo árbol de levas	28,00
23058-02	D	KM853	Bloqueo árbol de levas	25,10
23058-03	E	KM517B	Bloqueo volante	
23060-04	F	KM6011	Pasador 9,5 mm bloqueo volante	
23061-04	G		Tornillo fijación M8 x 40	
23061-06	H		Tornillo fijación M6 x 30	
23064	I-L	KM661-1	Herramienta posición árbol de levas	164,00
23070	M	KM571-B	Reloj comparador Ø 51 x 10 x 0,01 mm	
23163	N	KM661-2	Posición y bloqueo árbol de levas	12,50
23164-01	O	KM851	indicador PMS volante	
23164-02	P	KM951	Pasador para volante	
23164-03	Q	KM652	Bloqueo volante	
23164-04	R	KM911	Bloqueo volante	19,50
23164-05	S	KM933, 93 95 394	Llave ajuste puesta a punto	
23164-06	T	KM933, 83 95 394	Bloqueo para llave puesta a punto	
23164-07	U	KM927, 83 95 352	Pasador bomba de inyección	
23164-08	V	KM929, 83 95 337	Bloqueo de volante	12,80
23164-09	W	KM932, 83 95 386	Bloqueo árbol de levas	
23164-11	X	KM953	Bloqueo árbol de levas	44,30
23164-12	Y	KM952	Pasador bloqueo de volante	9,50
23164-14	Z	KM954	Ajuste del disco sensor árbol de levas (CPM)	18,60
23164-15	AA	KM955	Pasador de 2,5 mm bloqueo para tensar	
23164-16	AB	KM955	Pasador de 4,0 mm bloqueo para tensar	
MM23058-00			Juego completo	601,50

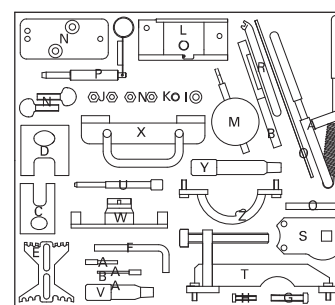

Para Vauxhall / Opel Astra-G, H Astra, Meriva/ VXR, Zafira-B 1.6 16v (03-07) con los códigos de motor Z16LET, Z16XEP.

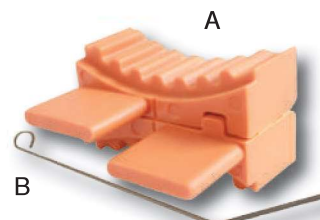

Bloqueo piñón doble
árbol de levas
Opel - Vauxhall - Isuzu

Ref.	ID	OEM Ref.	Descripción	
23058-06		KM6340	Bloqueo doble árbol de levas (2)	
23058-05		KM6333	Pasador para tensar	
MM23058-04			Juego completo	25,10

Bloqueo de motores

Opel - Universal

Juego para Ford Duratorq

Ford



Diseñado para X10 XE 1.0 12v y 1.2 16v de motores Ecotec X12XE instalado en los modelos Corsa y Agila.

Las herramientas necesarias para el mantenimiento de estos motores con cadena de distribución, incluyen una herramienta de bloqueo para el doble árbol de levas, pasador para el ajuste del PMS del cigüeñal, indicador de sensor de posición del árbol de levas y dos pasadores para tensar la cadena distribución.

Estas piezas están incluidas en el juego 23058-00.

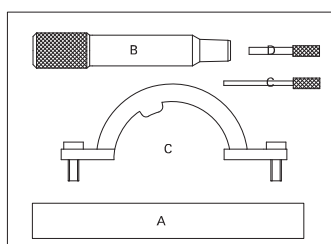

Ref.	ID	OEM Ref.	Descripción	€/u.
23164-11	A	KM953	Bloqueo árboles de levas	44,30
23164-12	B	KM952	Pasador bloqueo de volante	9,50
23164-14	C	KM954	Ajuste del disco sensor árbol de levas (CPM)	18,60
23164-15	D	KM955	Pasador de 2,5 mm bloqueo para tensar	
23164-16	E	KM955	Pasador de 4,0 mm bloqueo para tensar	
MM23168			Juego completo	75,90

Juego universal para la puesta apunto. Para CAV bomba de combustible entrada superior utilizadas en: Citroën AX 1.4 RD, TGD, DTR, BX 1.7TGD, DTR, TZD, Turbo; BX TGD 1.9, TZD; furgonetas C15, C25 D 1.9, 2.5 y 2.5D CX Turbo; Visa 1.7D, XM 2.1TD, 2.2D, ZX 1.4, Dacia Duster, Fiat Uno y Tipo 1.7, Leyland Daf 300 2.5D/Turbo Peugeot 106 1.4 D XND, XRD; Graduate, 205 D, XLD, GLD, GRD/Turbo, 305 1.7/1.9, 309 D, GRDT, GLD, GDT, 309 1.9, 405 GRDT, GRD, 405 1.7 Turbo, 405 1.9, 406 1.6/1.8/2.0/Turbo, 505 2.5 D/Turbo, 605D/Turbo, 605 2.1, JS Express 1.9/2.5/Turbo, Renault 19D, Chamade D, 21 1.9, Trafic, Master 2.1, Rover Metro 1.4D, 218SD, 218, 418 SLD/Turbo, 418 GSD Turbo Vauxhall/Opel Kadet, Astra and Belmont 1.7D, Astramax /Astravan 1.7D, Vectra 1.7D, Ford Sierra, Sapphire 2.3, Granada y Scorpio 2.5D/Turbo.

Bombas de inyección Bosch VE, Kikki y Nippon Dendo.



Universal Diésel

Juego universal bombas de inyección

Ref.	ID	OEM Ref.	Descripción	€/u.
23065-01	A		Adaptador largo M-8	
23065-03	B		Extensión 99 mm	
23065-05	C		Adaptador M-8 a M-12	
23066-01	D		Adaptador M-14 para la altura del pistón	
23066-03	E		Alargador	6,50
23067-02	F		Sonda	
23067-10	G		Herramienta bloqueo	
23072	H		Reloj comparador Ø 41 x 8 x 0,01	
23076-01	I		Adaptador corto M-8	
23076-02	J		Adaptador corto 40,8 mm	
23077-01	K		Adaptador corto M-10	23,30
MM23075			Juego completo	367,30

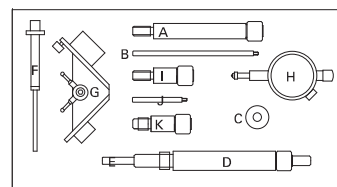

Juego universal bombas de inyección

Universal Diésel

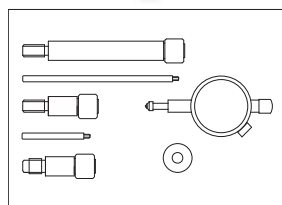

Adecuado para el mantenimiento correcto de las bombas de combustible Bosch VE diésel y Nippon Denso y equivalentes de Kikki extremo roscado de M-8, M-10 y M-12. Incluye el adaptador M-10 para bombas de combustible diésel instalados en furgonetas Ford Transit.

También es adecuado para su uso en:

Alfa Romeo, Audi, Bedford, BMW, Daihatsu, Fiat, Ford, Isuzu, Iveco, Lancia, Land Rover, Mazda, Mitsubishi, Nissan, Renault, Rover y Volkswagen.

Estas herramientas están incluidas en el juego 23075.

Ref.	ID	OEM Ref.	Descripción / Description	€/u.
23065-01	A		Adaptador largo M-8	
23065-03	B		Extensión 99 mm	
23065-05	C		Adaptador M-8 a M-12	
23072	D		Reloj comparador Ø 41 x 8 x 0,01	
23076-01	E		Adaptador corto M-8	
23076-02	F		Adaptador corto 40,8 mm	
23077-01	G		Adaptador corto M-10	23,30
MM23076			Juego completo	218,50

Bloqueo de motores

Universal



Motores Diésel

Juego universal

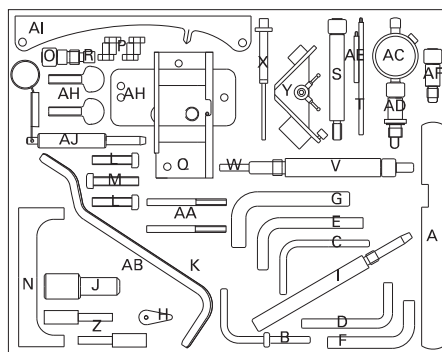
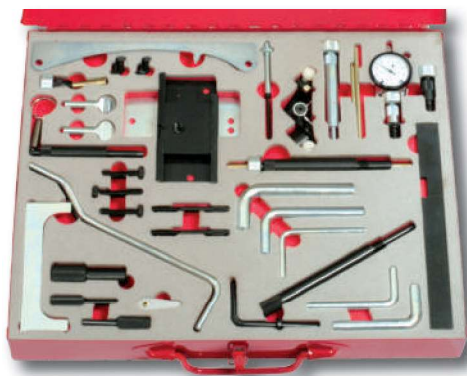

Se suministra con reloj comparador de $\varnothing 41 \times 8$ mm, pasadores de bloqueo para cigüeñal y árbol de levas.

Herramienta de calado para General Motors, adaptador para el punto muerto superior de Peugeot XUD y adaptadores M-8, M-10 y M-12 para bombas Bosch EP/VE y Lucas, CAV Roto Diesel y similares (KIKKI, Nippon Denso...). Adecuado para su uso en:

Audi, Citroën, Ford, Opel, Peugeot, Renault, Rover, Opel, Volvo y Volkswagen.

Ref.	ID	OEM Ref.	Descripción	€/u.
23054-01	A	21-162, 303-376, 303-367, 9997151, 49JE01 054	Ajustador para tensar	8,50
23060-01	B	23-019, 0178B	Pasador 6 mm con arandela	
23060-02	C	0178B	Pasador 6 mm	
23060-03	D	0178C/D, 9767,94, 0153M	Pasador 8 mm	
23060-04	E	21-123, KM6011, 5711-TB	Pasador 9,5 mm bloqueo volante	
23060-05	F	0178A	Pasador 10 mm	
23060-07	G	23-020	Pasador 12,7 mm	
23060-F	H	Universal	Juego de galgas (2)	
23060-S	I	21-104	Tornillo para PMS	10,00
23061-01	J	23-047, U20003, 2064, 5193, 15-046	Pasador de posición	10,40
23061-02	K	7014-TJ, 1 860 863 000, 0188D	Pasador de 8 mm para cigüeñal	8,40
23061-03	L	Universal	Tornillo M-8 x 35 mm (2)	2,60
23061-04	M	Universal	Tornillo M-8 x 40 mm (2)	
23062-B	N	Universal	Brida de posición	8,00
23064-01	O	Universal	Adaptador de montaje	
23064-04	P	Universal	Tornillo M-6 (2)	
23064-06	Q	Universal	Brida de montaje	
23064-11	R	Universal	Boquilla especial	
23065-01	S	Universal	Adaptador M-8 Bosch	
23065-03	T	Universal	Alargador de 99 mm	
23065-05	U	Universal	Adaptador M-8 M-12	
23066-01	V	Universal	Adaptador PMS M-14 (Peugeot XUD)	
23066-03	W	Universal	Alargador	6,50
23067-02	X	Universal	Sonda	
23067-10	Y	Universal	Conjunto bloqueo CAV	
23069-01	Z	LTR12-058, 18G1523	Pasadores árbol de levas y cigüeñal (2)	
23069-02	AA	15G1549	Pasadores bomba de inyección (2)	
23069-03	AB	18G1632	Pasador de 6 mm posición cigüeñal	
23072	AC	KM571A, 3313	Reloj comparador $\varnothing 41 \times 8 \times 0,01$	
23076-01	AD	Universal	Adaptador corto M-8 (Bosch)	
23076-02	AE	Universal	Alargador de 40,8 mm	
23077-01	AF	Universal	Adaptador corto M-10 (Bosch)	23,30
23163-01	AH	KM661-2	Herramienta bloqueo General Motors	
23164-01	AI	KM851	Bloqueo volante PMS	
23164-02	AJ	KM951	Pasador bloqueo volante General Motors	
MM23081-C			Juego completo	585,70

LEYENDA ICONOS TARIFA



Producto **COMERCIALIZADOS**
COMMERCIALIZED Products



Ahorro
Saving



Venta exclusiva en España
Only for Spain



Novedades
New product

00000

Hasta fin de existencias
While stocks last



Productos rebajados
Outlet